

i-dial



Irrigation
Controller 24VAC
INDOOR/OUTDOOR
User manual

2 years warranty

INDOOR version

- IT** Indoor
- EN** Indoor
- FR** Intérieur
- ES** Interior
- EL** Εσωτερικού χώρου
- PL** Wewnętrzny
- DE** Indoor
- RO** Interior
- SL** Notranji
- SK** Interiér
- BG** Вътрешен
- TR** İç mekan
- ZH** 室内
- RU** Внутренний
- NO** Innendørs
- UK** Внутрішній
- HR** Unutarnji prostor
- HU** Beltéri
- CS** Interiér
- HE** פנימי
- TH** indoors
- PT** Interior

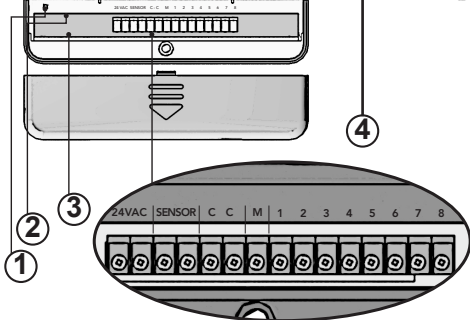
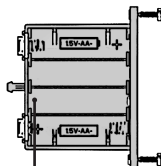
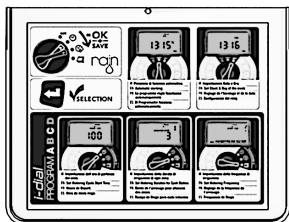

OUTDOOR version

- IT** Outdoor
- EN** Outdoor
- FR** Extérieur
- ES** Al aire libre
- EL** Εξωτερικού χώρου
- PL** Zewnętrzny
- DE** Outdoor
- RO** Exterior
- SL** Zunanji
- SK** Exteriér
- BG** Външен
- TR** Dış mekan
- ZH** 室外
- RU** Наружный
- NO** Utendørs
- UK** Зовнішній
- HR** Vanjski prostor
- HU** Kültéri
- CS** Exteriér
- HE** תיצוני
- TH** กลางแจ้ง
- PT** Exterior

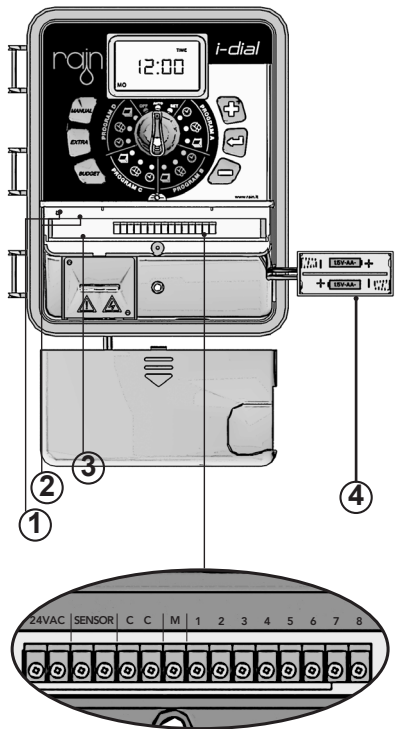

1 Reset

- IT** Reset ora attuale
- EN** Reset current time
- FR** Réinitialisation de l'heure
- ES** Reinicia la hora y día
- EL** Επαναρρύθμιση τρέχουσας ώρας
- PL** Reset zegara
- DE** Aktuelle zeit zurücksetzen
- RO** Resetare ora curenta
- SL** Resetovanje aktuálneho času
- SK** Reset aktuálneho času
- BG** Нулиране на текущото време
- TR** Mevcut zamanı resetle
- ZH** 重设现在时间
- RU** Переустановить (сбросить, обнулить) текущее время
- NO** Tilbakestill nåværende tid
Перевстановити
- UK** (скинути, обнулити) поточний час
- HR** Resetiraj trenutno vrijeme
- HU** Pontos idő törlése
- CS** Reset aktuálního času
- HE** כוון זמן נוכחי
- TH** ถัดกลับค่าเวลาปัจจุบัน
- PT** Redefinir hora atual

2 Clear

- IT** Cancella programmi
- EN** Clear programs
- FR** Programmes clairs
- ES** Elimina la programación
- EL** Καθαρισμός προγραμμάτων
- PL** Wykasuj programy
- DE** Programme löschen
- RO** Sterge programele
- SL** Sterge programele
- SK** Vymazať programy
- BG** Vymazání programů
Изчистване на програмата
- TR** Programları temizle
- ZH** 清除程序
- RU** Чистые программы
- NO** Slett programmer
- UK** Чисті програми
- HR** Poništi programe
- HU** Programok törlése
- CS** Vymazání programů
- HE** נקו תכניות
- TH** ล้างข้อมูลโปรแกรม
- PT** Limpar programas

3 Fuse

- IT** Fusibile 0,75 a
- EN** 0,75 A fuse
- FR** Fusible de 0,75a
- ES** Fusible de 0,75
- EL** Ασφάλεια 0,75α
- PL** Bezpiecznik 0,75 a
- DE** 0,75 A sicherung
- RO** Siguranta 0,75 a
- SL** 0,75 A varovalka
- SK** 0,75 A poistka
- BG** 0,75 A предпазител
- TR** 0,75 A şalter
- ZH** 0.75安^安保险丝
- RU** 0,75
- NO** Предохранитель 0,75 A sikring
- UK** Запобіжник 0,75a
- HR** Osigurač 0,75 a
- HU** 0,75 A biztosíték
- CS** Pojistka 0,75 a
- HE** נתיך 0.75 אמפר
- TH** 0.75 แอมป์ ฟิวส์
- PT** 0,75 Um fusível



4 Battery

AUTO



SET



- IT** Vano batteria
- EN** Battery compartment
- FR** Pile
- ES** Pilas
- EL** Μπαταρία
- PL** Bateria
- DE** Batterie
- RO** Baterie
- SL** Baterija
- SK** Baterie
- BG** Батерия
- TR** Piller
- ZH** 电池
- RU** Батарея
- NO** Batteri
- UK** Батарея
- HR** Akumulator
- HU** Elem
- CS** Baterie
- HE** הלולו
- TH** แบตเตอรี่
- PT** Compartimento da bateria

- IT** Auto
- EN** Run
- FR** Activation
- ES** Trabaja
- EL** Λειτουργία
- PL** Włącz
- DE** Laufen
- RO** Functionare
- SL** V delovanju
- SK** Spúštenie
- BG** Старт
- TR** Çalıştır
- ZH** 启动
- RU** Запустить (запуск, старт, включить, активировать)
- NO** Kjør
- UK** Запустити (запуск, старт, увімкнути, активувати)
- HR** Stavi u pogon
- HU** Üzemel
- CS** Průběh
- HE** מופע
- TH** กำลังทำงาน
- PT** activação

- IT** Ora attuale
- EN** Current time
- FR** Durée actuelle
- ES** Hora actual
- EL** Τρέχουσα ώρα
- PL** Aktualny czas
- DE** Aktuelle zeit
- RO** Ora curenta
- SL** Trenutna ura
- SK** Aktuální čas
- BG** Текущо време
- TR** Mevcut zaman
- ZH** 现在时间
- RU** Текущее время
- NO** Nåtid
- UK** Поточний час
- HR** Trenutno vrijeme
- HU** Pontos idő
- CS** Aktuální čas
- HE** זמן נוכחי
- TH** เวลาปัจจุบัน
- PT** Hora atual





- IT** Ora di partenza
- EN** Start time
- FR** Heure de départ
- ES** Hora de inicio
- EL** Ώρα έναρξης
- PL** Czas rozpoczęcia
- DE** Startzeit
- RO** Ora pornire
- SL** Začetni čas
- SK** Startovací čas
- BG** Започване
- TR** Başlangıç zamanı
- ZH** 开始时间
- RU** Время запуска
- NO** Starttid
- UK** Час старту
- HR** Vrijeme početka
- HU** Kezdési időpont
- CS** Startovací čas
- HE** תחילת השקיה
- TH** เวลาเริ่มต้น
- PT** Hora de início

- IT** Durata zone
- EN** Zones duration
- FR** Durée des zones
- ES** Duración zona
- EL** Διάρκεια στάσης
- PL** Czas nawadniania każdej strefy / sekcji
- DE** Zonen dauer
- RO** Durata zona
- SL** Sektroji/veje trajanje
- SK** Zóny – trvanie
- BG** Продължителност на зоните
- TR** Bölge süreleri
- ZH** 区域时长
- RU** Продолжительность зон
- NO** Soner varighet
- UK** Тривалість зон
- HR** Trajanje zona
- HU** Zóna öntözési időtartama
- CS** Doba závlahy sekcí
- HE** משך השקיה למגופים
- TH** ระยะเวลาการรดน้ำของโซน
- PT** Duração das zonas

- IT** Frequenza
- EN** Frequency
- FR** Fréquence
- ES** Frecuencia
- EL** Συχνότητα
- PL** Częstotliwość
- DE** Frequenz
- RO** Frecventa
- SL** Pogostost
- SK** Frekvencia
- BG** Честота
- TR** Sıklık
- ZH** 频率
- RU** Частота
- NO** Frekvens
- UK** Частота
- HR** Učestalost
- HU** Gyakoriság
- CS** Četnost
- HE** תדירות השקיה
- TH** ความถี่
- PT** Frequência



OFF



MANUAL

EXTRA

IT	Off
EN	Off
FR	Arret
ES	Off
EL	Παύση
PL	Off/on
DE	Aus
RO	Off
SL	Izklop
SK	Vypnúť
BG	Изключено
TR	Kapalı
ZH	关
RU	Выключено
NO	Av
UK	Вимкнено
HR	Isključeno
HU	Ki
CS	Vypnuto
HE	מושבת
TH	ปิด
PT	Off

IT	Partenza manuale
EN	Manual start
FR	Démarrage manuel
ES	Riego manual
EL	Χειροκίνητη έναρξη
PL	Ręczny start
DE	Manueller start
RO	Pornire manuala
SL	Ročni zagon
SK	manuálne spustenie
BG	Ръчен старт
TR	Manüel başlatma
ZH	手动启动
RU	Ручной старт
NO	Manuell start
UK	Ручний старт
HR	Ručno pokretanje
HU	Kézi indítás
CS	Manuální start
HE	תפעול ידני
TH	เปิดด้วยมือ
PT	Início manual

IT	Extra
EN	Extra
FR	Extra
ES	Extra
EL	Επιπλέον
PL	Ekstra / dodatkowo
DE	Zusätzlich
RO	Suplimentar
SL	Dodaten
SK	Navyše
BG	Допълнително
TR	İlave
ZH	额外
RU	Дополнительно
NO	Ekstra
UK	Додатково
HR	Dodatno
HU	Extra
CS	Další
HE	קדם
TH	ค่าพิเศษ
PT	Extra





- IT** Regolazione stagionale
EN Budget
FR Budget
ES Budget
EL Προσοστό
PL Ekonomiczny
DE Budget
RO Buget
SL Proračun
SK Percentuálne nastavenie
BG Бюджет
TR Takvim
ZH 浇灌预计变化
RU Бюджет (поправка на сезон)
NO Budsjett
UK Бюджет (поправка на сезон)
HR Budžet
HU Szezonális állítás
CS Rozpočet
HE בצקת
TH การตั้งรดน้ำเป็นอัตราส่วน
PT Despesas

- IT** Tasti più e meno
EN Plus and minus (keys)
FR Plus et moins
ES Más y menos
EL Πλήκτρα συν και πλην
PL Plus / minus
DE Plus und minus (schlüssel)
RO Plus și minus (tastele)
SL Plus in minus (tipke)
SK Plus a minus (tlačítka)
BG Плюс и минус бутони
TR Artı ve eksi (tuşlar)
ZH 加键及减键
RU Плюс и минус (кнопки)
NO Pluss og minus (nøkler)
UK Плюс та мінус (кнопки)
HR Plus i minus (tipke)
HU Plusz és mínusz (gombok)
CS Plus a minus (tlačítka)
HE הודעה הפחות
TH บวก และ ลบ (ปุ่ม)
PT Mais e menos (chaves)

- IT** Conferma
EN Confirm
FR Confirmer
ES Confirma
EL Επιβεβαίωση
PL Potwierdź
DE Bestätigt
RO Confirma
SL Potrdi
SK Potvrdit'
BG Потвърждение
TR Onay
ZH 确认
RU Подтвердить
NO Bekreft
UK Підтвердити
HR Potvrđi
HU Megerősítés
CS Potvrdit
HE אשח
TH ยืนยัน
PT confirme



24 Vac

- IT** Versione 24 vac
- EN** 24Vac version
- FR** Version 24 v
- ES** Versión 24vac
- EL** Έκδοση 24vac
- PL** Wersja 24 vac (wersja zasilana prądem przemiennym 24 v ac)
- DE** 24V ac version
- RO** Versiunea 24vac
- SL** 24Vac verzija
- SK** 24VAC verzia
- BG** 24 V версия
- TR** 24Vac versiyonu
- ZH** 24伏交流电款
- RU** Версия 24в переменного тока
- NO** 24Vac versjon
- UK** Версія 24в змінного струму
- HR** Verzija 24vac
- HU** 24 Vac verzió
- CS** Model 24vac
- HE** 24 גרסת של vac
- TH** รุ่น 24 vac
- PT** Versão 24Vac

Sensor

- IT** Ingresso sensore pioggia
- EN** Rain sensor input
- FR** Entrée du capteur
- ES** Entrada del sensor de lluvia
- EL** Είσοδος αισθητήρα βροχής
- PL** Wejście na czujnik deszczu
- DE** Eingang regensensor
- RO** Conexiune senzor ploaie
- SL** Vnos senzorja za dež
- SK** Vstup dažďového senzora
- BG** Вход на датчика за дъжд
- TR** Yağmur sensör girişi
- ZH** 雨水传感器
- RU** Датчик дождя вход
- NO** Regnsensor inngang
- UK** Сенсор дощу вхід
- HR** Ulaz senzora kiše
- HU** Eső érzékelő bemenet
- CS** Vstup na čidlo srážek
- HE** חייוו גש גשם
- TH** อินพุตของเซนเซอร์น้ำฝน
- PT** Entrada do sensor de chuva

C - C

- IT** Ingresso filo comune
- EN** Common inlet
- FR** Entrée
- ES** Entrada
- EL** Είσοδος
- PL** Wlot
- DE** Eingang
- RO** Borna intrare
- SL** Dovod
- SK** Prívod
- BG** Впускателен
- TR** Giriş
- ZH** 入口
- RU** Входное отверстие
- NO** Innløp
- UK** Вхідний отвір
- HR** Ulazni otvor
- HU** Bemenet
- CS** Vstup
- HE** כניסה
- TH** ทางเข้า
- PT** Entrada comum





IT	Pompa
EN	Pump
FR	Pompe
ES	Bomba
EL	Αντλία
PL	Pompa
DE	Pumpe
RO	Pompa
SL	Črpalka
SK	Čerpadlo
BG	Помпа
TR	Pompa
ZH	泵
RU	Насос
NO	Pumpe
UK	Насос
HR	Pumpa
HU	Szivattyú
CS	Čerpadlo
HE	משאבה / מגוף ראשי
TH	ปั๊ม
PT	Bomba

IT	Uscita zone
EN	Zones output
FR	Zones de sortie
ES	Salida zonas
EL	Έξοδος στάσεων
PL	Wyjście na sekcje
DE	Zonen ausgang
RO	iesire zone
SL	Sektorji/veje izhod
SK	Zóny – výstup
BG	Зони изход
TR	Bölge çıkışları
ZH	区域输出
RU	Выход на зоны
NO	Soner utgang
UK	Вихід на зону
HR	Izlaz zone
HU	Zóna kimenet
CS	Výstup na sekce
HE	ציאת מגוף
TH	เอาหัวตของโซน
PT	Saída de zonas

IT	Non fornito
EN	Not included
FR	Non inclus
ES	No incluido
EL	Δεν περιλαμβάνεται
PL	Nie zawiera
DE	Nicht enthalten
RO	Nu este inclus
SL	Ni vključen
SK	Nie je súčasťou
BG	Не е включен
TR	Dahil değil
ZH	不包括
RU	Не входят (включены)
NO	в комплект
UK	Ikke inkludert
HR	Не входят до комплекту
HU	Nije uključeno Nem tartalmazza
CS	Není součástí dodávky
HE	לא כלולת
TH	ไม่รวม
PT	Não incluso



Batteries INDOOR

- IT** Batterie
- EN** Batteries
- FR** Piles
- ES** Pilas
- EL** Μπαταρίες
- PL** Bateria
- DE** Batterien
- RO** Baterii
- SL** Baterije
- SK** Baterie
- BG** Батерии
- TR** Piller
- ZH** 电池
- RU** Батареи
- NO** Batterier
- UK** Батареї
- HR** Akumulatori
(baterije)
- HU** Elemek
- CS** Baterie
- HE** תאורת
- TH** แบตเตอรี่
- PT** Baterias

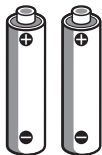
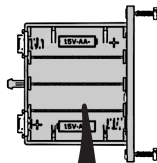
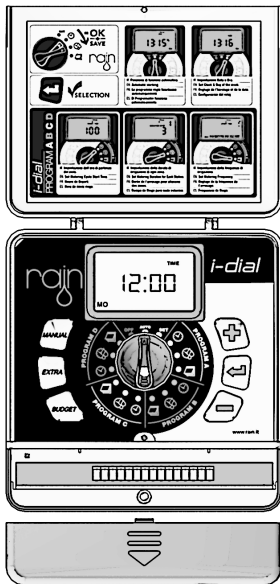

AA 1.5V x 2



Batteries OUTDOOR

- IT Batterie
- EN Batteries
- FR Piles
- ES Pilas
- EL Μπαταρίες
- PL Bateria
- DE Batterien
- RO Baterii
- SL Baterije
- SK Bateria
- BG Батерии
- TR Piller
- ZH 电池
- RU Батареи
- NO Batterier
- UK Батареї
- HR Akumulatori (baterije)
- HU Elemek
- CS Bateria
- HE תאורת
- TH แบตเตอรี่
- PT Baterias

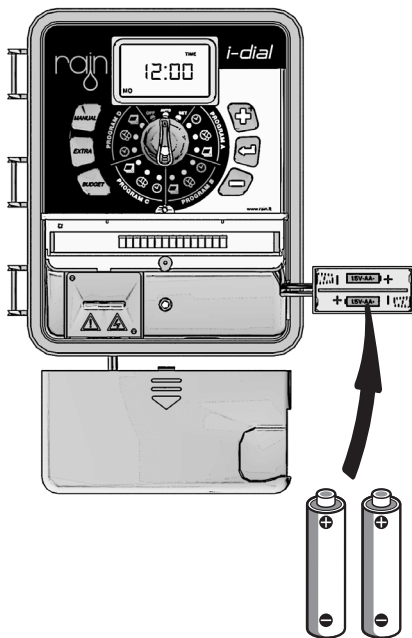

AA 1.5V x 2



Connections: solenoid valves

- IT** Connessioni
- EN** Connections
- FR** Connexions
- ES** Conexiones
- EL** Συνδέσεις
- PL** Połączenia
- DE** Anschlüsse
- RO** Conexiuni
- SL** Povezave
- SK** Spojenia
- BG** Връзки
- TR** Bağlantılar
- ZH** 连接
- RU** Соединения
- NO** Tilkoblinger
- UK** З'єднання
- HR** Spojevi
- HU** Csatlakozások
- CS** Spojeni
- HE** חיבורים
- TH** จุดเชื่อมต่อ
- PT** Conexões

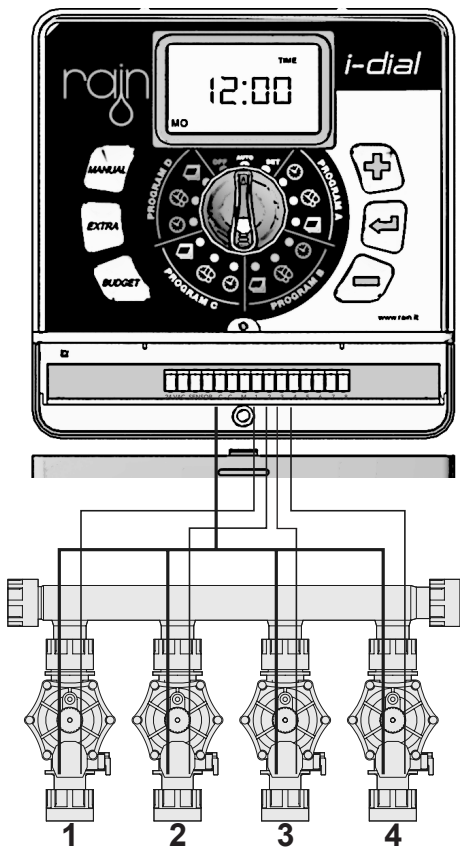

Connections: rain sensor

- IT** Connessioni
- EN** Connections
- FR** Connexions
- ES** Conexiones
- EL** Συνδέσεις
- PL** Połączenia
- DE** Anschlüsse
- RO** Conexiuni
- SL** Povezave
- SK** Spojenia
- BG** Връзки
- TR** Bağlantılar
- ZH** 连接
- RU** Соединения
- NO** Tilkoblinger
- UK** З'єднання
- HR** Spojevi
- HU** Csatlakozások
- CS** Spojení
- HE** חיבורים
- TH** จุดเชื่อมต่อ
- PT** Conexões

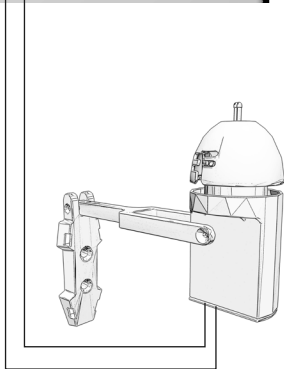

Rain Sensor

- IT** Sensore pioggia
- EN** Rain sensor
- FR** Pluviometre
- ES** Sensor de lluvia
- EL** Αισθητήρας βροχής
- PL** Czujnik deszczu
- DE** Regensensor
- RO** Senzor de ploaie
- SL** Senzor dežja
- SK** Dažďový senzor
- BG** Датчик за дъжд
- TR** Yağmur sensörü
- ZH** 雨水感应器
- RU** Датчик дождя
- NO** Regnsensor
- UK** Сенсор дощу
- HR** Senzor kiše
- HU** Esőérzékelő
- CS** Čidlo srážek
- HE** גשם גשם
- TH** เซนเซอร์น้ำฝน
- PT** Sensor de chuva

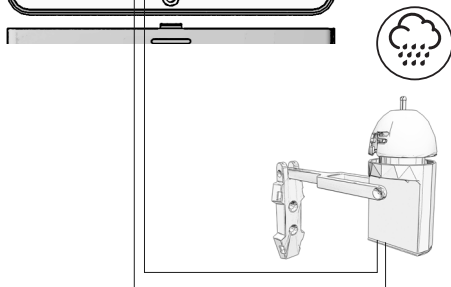
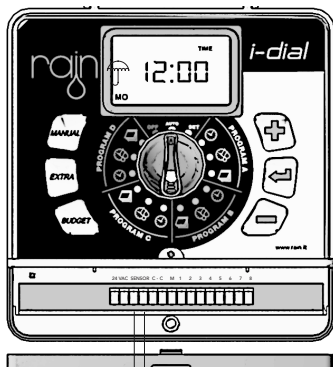

Connections: pump

- IT** Pompa
- EN** Pump
- FR** Pompe
- ES** Bomba
- EL** Αντλία
- PL** Pompa
- DE** Pumpe
- RO** Pompa
- SL** Črpalka
- SK** Čerpadlo
- BG** Помпа
- TR** Pompa
- ZH** 泵
- RU** Насос
- NO** Pumpe
- UK** Насос
- HR** Pumpa
- HU** Szivattyú
- CS** Čerpadlo
- HE** משאבה/ מגוף ראשי
- TH** ปั๊ม
- PT** Bomba

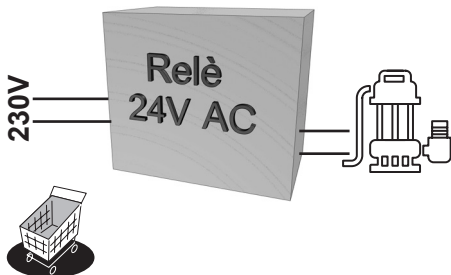
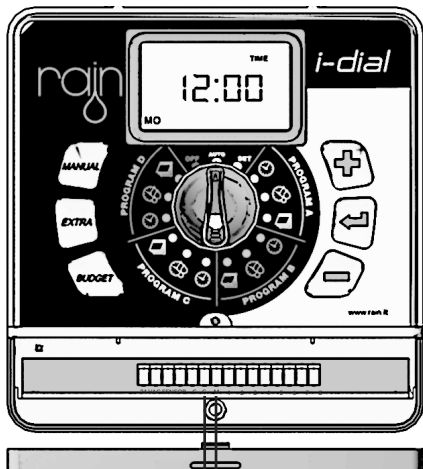

Connections INDOOR

- IT** Trasformatore
- EN** Transformer
- FR** Transformateur
- ES** Transformador
- EL** Μετασχηματιστής
- PL** Transformator
- DE** Transformator
- RO** Transformator
- SL** Transformator
- SK** Transformátor
- BG** Трансформатор
- TR** Transformer
- ZH** 变压器
- RU** Трансформер
(меняющийся)
- NO** Transformator
- UK** Трансформер
(змінний)
- HR** Transformator
- HU** Transzformátor
- CS** Transformátor
- HE** מוטר
- TH** หม้อแปลง
- PT** Transformador

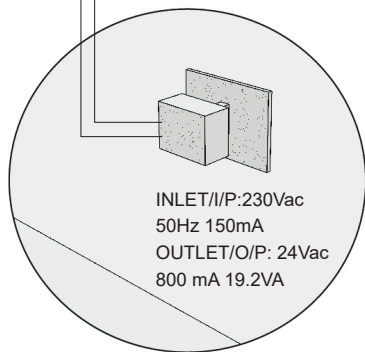
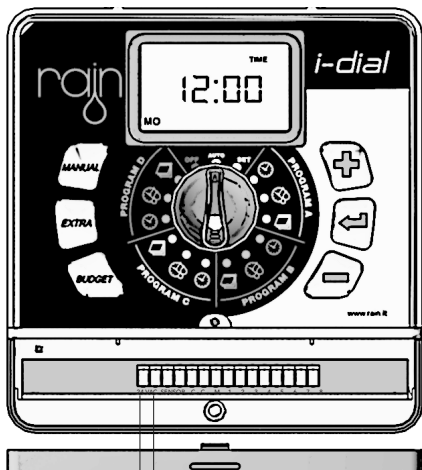

Connections OUTDOOR

- IT Trasformatore
- EN Transformer
- FR Transformateur
- ES Transformador
- EL Μετασχηματιστής
- PL Transformator
- DE Transformator
- RO Transformator
- SL Transformator
- SK Transformátor
- BG Трансформатор
- TR Transformer
- ZH 变压器
- RU Трансформер
(меняющийся)
- NO Transformator
- UK Трансформер
(змінний)
- HR Transformator
- HU Transzformátor
- CS Transformátor
- HE מ'נש
- TH หม้อแปลง
- PT Transformador

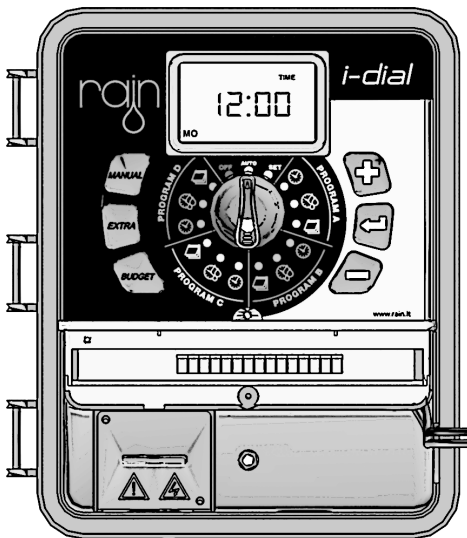

230V



IT-OUTDOOR



NOTA Il collegamento della centralina I-DIAL outdoor all'alimentazione primaria AC deve essere effettuato esclusivamente da un elettricista qualificato, **conformemente a quanto previsto dalla normativa locale**. Un'installazione non corretta potrebbe comportare il rischio di shock elettrico o incendio. Tenere lontani i bambini: questo dispositivo deve essere utilizzato solo dagli adulti.

EN-OUTDOOR



NOTE: Connecting the outdoor I-DIAL to primary AC power should only be done by a licensed electrician following all local codes. Improper installation could result in shock or fire hazard.

FR-OUTDOOR



Remarque : Le branchement du I-DIAL extérieur à l'alimentation générale doit être fait par un électricien agréé. Une mauvaise installation peut produire un choc électrique ou un court-circuit.

ES-OUTDOOR



NOTA: La conexión del I-DIAL de exterior a la alimentación principal de CA sólo deberá realizarla un electricista cualificado conforme a la normativa local. La instalación incorrecta podría causar descargas eléctricas o riesgo de incendio.

EL-OUTDOOR



БЕЛЕЖКА: Захранването на моделите на I-DIAL за монтаж на открито с първичен променлив ток трябва да се извърши от квалифициран електротехник, като се съблюдава националното законодателство. Неправилният монтаж може да доведе до токов удар или пожар...

EL-OUTDOOR



БЕЛЕЖКА: Захранването на моделите на I-DIAL за монтаж на открито с първичен променлив ток трябва да се извърши от квалифициран електротехник, като се съблюдава националното законодателство. Неправилният монтаж може да доведе до токов удар или пожар...

TR-OUTDOOR



ΣΗΜΕΙΩΣΗ: Η σύνδεση του προγραμματιστή με εναλλασσόμενο ρεύμα πρέπει να γίνεται μόνο από εξουσιοδοτημένο ηλεκτρολόγο και σύμφωνα με τους υπάρχοντες κανονισμούς. Η λανθασμένη εγκατάσταση θα μπορούσε να οδηγήσει σε ηλεκτροπληξία ή κίνδυνο πυρκαγιάς ..

PL-OUTDOOR



UWAGA: Aby podłączyć zewnętrzny sterownik I-DIAL do zasilania skorzystaj z usług wykwalifikowanego elektryka z odpowiednimi uprawnieniami wymaganymi przez lokalne prawo. Błędne podłączenie stwarza wysokie ryzyko porażenia prądem oraz wystąpienia pożaru.

DE-OUTDOOR



HINWEIS: Der Anschluss des Outdoor-I-DIAL an die Stromversorgung, sollte nur von einem zugelassenen Elektriker, unter Beachtung aller örtlichen Vorschriften, vorgenommen werden. Unsachgemäße Installation kann zu Stromschlägen oder Brandgefahr führen.

RO-OUTDOOR



NOTĂ: Conectarea dispozitivului I-DIAL în exterior la sursa principală de curent alternativ trebuie efectuată numai de către un electrician autorizat în conformitate cu toate legislația. Instalarea necorespunzătoare poate provoca șocuri sau incendii.

SL-OUTDOOR



NOTE: Connecting the outdoor I-DIAL to primary AC power should only be done by a licensed electrician following all local codes. Improper installation could result in shock or fire hazard.

SK-OUTDOOR



Poznámka: Pripojenie exteriérového programátora I-DIAL k hlavnému zdroju napätia môže byť vykonané len certifikovaným elektrikárom podľa miestnych kódov. Nesprávna inštalácia môže viesť k zasiahnutiu elektrickým prúdom alebo k riziku vzniku požiaru.

BG-OUTDOOR



ЗАБЕЛЕЖКА: Свързването на външния програматор I-DIAL към главното захранване трябва да бъде извършено от лицензиран електротехник. Неправилната инсталация може да доведе до опасност от удар или пожар.

ZH-OUTDOOR



注意: 将室外I-DIAL连接到主交流电源，只能由持证电工按照当地法规来操作。安装不当可能会导致电击或火灾。

RU-OUTDOOR



ПРИМЕЧАНИЕ: Подключение внешнего контролера I-DIAL к источнику питания должно осуществляться только лицензированным специалистом. Неправильная установка может привести к удару электричеством и опасности возникновения пожара.

NO-OUTDOOR



NB! Tilkobling av utendørs I-DIAL til AC hovedstrøm må kun utføres av godkjent elektriker. Feilaktig installasjon kan medføre elektrisk støt og fare for brann.

UK-OUTDOOR



ПРИМІТКА: Підключення зовнішнього контролера I-DIAL до джерела живлення має здійснюватись тільки ліцензованим спеціалістом. Неправильна установка може привести до ураження струмом та небезпеки виникнення пожежі.

HR-OUTDOOR



NAPOMENA: Spajanje vanjskog I-DIAL na glavni priključak struje bi morao obaviti ovlašteni električar koji bi se morao pridržavati lokalnih propisa. Nepravilno instaliranje bi moglo dovesti do strujnog udara ili požara.

HU-OUTDOOR



Megjegyzés: Az I-DIAL kültéri vezérlőt elektromos szakembernek kell csatlakoztatni a hálózathoz. A nem megfelelő bekötés tűzveszélyes.

CS-OUTDOOR



POZNÁMKA: Připojení venkovní jednotky I-DIAL k napájecímu AC napětí může provádět pouze oprávněný elektrikář v souladu se všemi místními předpisy. Nesprávná instalace může způsobit elektrický šok nebo způsobit nebezpečí požáru.

HE-OUTDOOR



אזהרה : חיבור הבקר בדגם החיצוני לחשמל יעשה על ידי חשמלאי מוסמך.

TH-OUTDOOR



หมายเหตุ: การติดตั้ง I-DIAL รุ่นติดตั้งกลางแจ้งเข้ากับแหล่งจ่ายไฟความถี่โดยช่างไฟฟ้าผู้ชำนาญเท่านั้น การติดตั้งเองอาจมีความเสี่ยงต่อไฟดูด หรืออันตรายจากกระแสไฟได้

PT-OUTDOOR



Observação: O modelo exterior do I-DIAL deve ser ligado à eletricidade somente por um electricista profissional respeitando todos os procedimentos de segurança. Uma instalação incorreta pode causar uma descarga eléctrica ou risco de incêndio

Current time

- IT** Ora attuale
- EN** Current time
- FR** Durée actuelle
- ES** Hora actual
- EL** Τρέχουσα ώρα
- PL** Aktualny czas
- DE** Aktuelle zeit
- RO** Ora curenta
- SL** Trenutna ura
- SK** Aktuálny čas
- BG** Текущо време
- TR** Mevcut zaman
- ZH** 现在时间
- RU** Текущее время
- NO** Nåtid
- UK** Поточний час
- HR** Trenutno vrijeme
- HU** Pontos idő
- CS** Aktuální čas
- HE** זמן נוכחי
- TH** เวลาปัจจุบัน
- PT** Hora atual

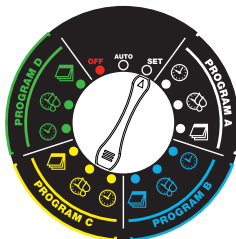

+



+



+



Start Time

- IT** Ora di partenza
- EN** Start time
- FR** Heure de départ
- ES** Hora de inicio
- EL** Ώρα έναρξης
- PL** Czas rozpoczęcia
- DE** Startzeit
- RO** Ora pornire
- SL** Začetni čas
- SK** Startovací čas
- BG** Започване
- TR** Başlangıç zamanı
- ZH** 开始时间
- RU** Время запуска
- NO** Starttid
- UK** Час старту
- HR** Vrijeme početka
- HU** Kezdési időpont
- CS** Startovací čas
- HE** תחילת השקיה
- TH** เวลาเริ่มต้น
- PT** Hora de início

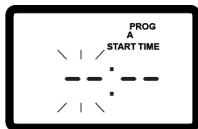
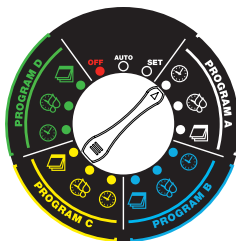

Duration

- IT** Durata
- EN** Duration
- FR** Durée
- ES** Duración
- EL** Διάρκεια
- PL** Czas trwania
- DE** Dauer
- RO** Durata
- SL** Trajanje
- SK** Trvanie
- BG** Продължителност
- TR** Süre
- ZH** 时长
- RU** Продолжительность
- NO** Varighet
- UK** Тривалість
- HR** Trajanje
- HU** Időtartam
- CS** Trvání
- HE** גשם
- TH** ระยะเวลาการรดน้ำ
- PT** Duração

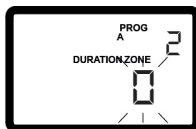
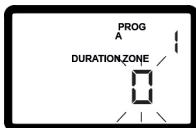
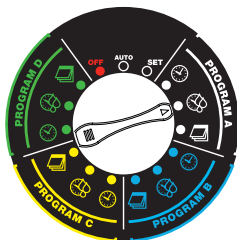

Min | Max
1 min | 240 min



2
3



n



Frequency: days of week

- IT** Frequenza
- EN** Frequency
- FR** Fréquence
- ES** Frecuencia
- EL** Συχνότητα
- PL** Częstotliwość
- DE** Frequenz
- RO** Frecvența
- SL** Pogostost
- SK** Frekvencia: dni v týždni
- BG** Честота
- TR** Sıklık
- ZH** 频率
- RU** Частота
- NO** Frekvens
- UK** Частота
- HR** Učestalost
- HU** Gyakoriság
- CS** Četnost
- HE** תדירות השקיייה
- TH** ความถี่
- PT** Frequência

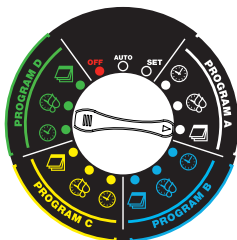

MO = **ON**

TU = OFF

WE = OFF

TH = **ON**

FR = **ON**

SA = OFF

SU = OFF



+



ON



OFF

+



Frequency: by interval

- IT** Frequenza
- EN** Frequency
- FR** Fréquence
- ES** Frecuencia
- EL** Συχνότητα
- PL** Częstotliwość
- DE** Frequenz
- RO** Frecvența
- SL** Pogostost
- SK** Frekvencia
- BG** Честота
- TR** Sıklık
- ZH** 频率
- RU** Частота
- NO** Frekvens
- UK** Частота
- HR** Učestalost
- HU** Gyakoriság
- CS** Četnost
- HE** תדירות השקייא
- TH** ความถี่
- PT** Frequência

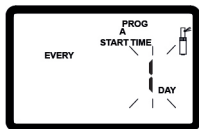
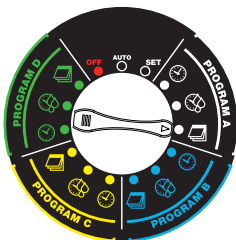

+



+



1 Day



Min | **Max**
1 Day | **19 Days**

2 Day



3 Day



Manual start: all zones

- IT** Partenza manuale
- EN** Manual start
- FR** Démarrage manuel
- ES** Riego manual
- EL** Χειροκίνητη έναρξη
- PL** Ręczny start
- DE** Manueller start
- RO** Pomire manuala
- SL** Ročni zagon
- SK** Manuálne spustenie
- BG** Ръчен старт
- TR** Manüel başlatma
- ZH** 手动启动
- RU** Ручной старт
- NO** Manuell start
- UK** Ручний старт
- HR** Ručno pokretanje
- HU** Kézi indítás
- CS** Manuální start
- HE** הפעלה ידנית
- TH** เป็ดด้วยมือ
- PT** Início manual

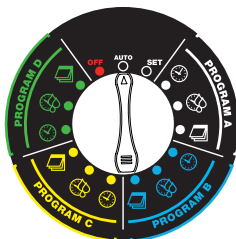

+



Zone 1 = 3 min

Zone 4 = 3 min

Zone 2 = 3 min

Zone 5 = 3 min

Zone 3 = 3 min

Zone 6 = 3 min

Manual OFF

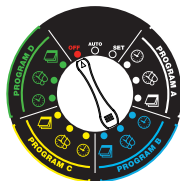

STOP



Manual start: by zone

- IT** Partenza manuale
- EN** Manual start
- FR** Démarrage manuel
- ES** Riego manual
- EL** Χειροκίνητη έναρξη
- PL** Ręczny start
- DE** Manueller start
- RO** Pornire manuala
- SL** Ročni zagon
- SK** Manuálne spustenie
- BG** Ръчен старт
- TR** Manüel başlatma
- ZH** 手动启动
- RU** Ручной старт
- NO** Manuell start
- UK** Ручний старт
- HR** Ručno pokretanje
- HU** Kézi indítás
- CS** Manuální start
- HE** הפעלה ידנית
- TH** เป็ดด้วยมือ
- PT** Início manual

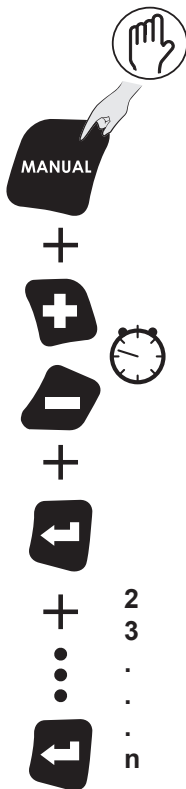
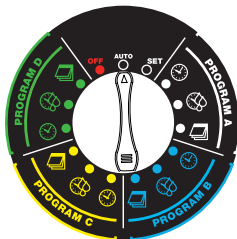

Manual OFF

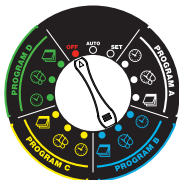

STOP



Budget

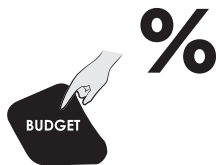
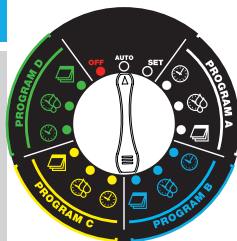

Min | Max
10 % | 200 %

IT Regolazione stagionale

EN Budget

FR Budget

ES Budget

EL Ποσοστό

PL Ekonomiczny

DE Budget

RO Buget

SL Proračun

SK Percentuálne nastavenie

BG Бюджет

TR Takvim

ZH 浇灌预计变化

RU Бюджет

(поправка на сезон)

NO Budsjett

UK Бюджет

(поправка на сезон)

HR Budžet

HU Szezonális állítás

CS Rozpočet

HE בִּשְׁלֵטָה

TH การตั้งรดน้ำเป็นอัตราส่วน

PT Despesas



10 min > 200% > 20 min



10 min > 100% > 10 min



10 min > 10% > 1 min



Pump

- IT** Pompa
- EN** Pump
- FR** Pompe
- ES** Bomba
- EL** Αντλία
- PL** Pompa
- DE** Pumpe
- RO** Pompa
- SL** Črpalka
- SK** Čerpadlo
- BG** Помпа
- TR** Pompa
- ZH** 泵
- RU** Насос
- NO** Pumpe
- UK** Насос
- HR** Pumpa
- HU** Szivattyú
- CS** Čerpadlo
- HE** משאבה / מגוף ראשי
- TH** ปั๊ม
- PT** Bomba

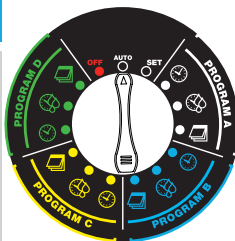

ON



OFF



2

3

.

.

.

n



Sensor

- IT Connessioni
- EN Connections
- FR Connexions
- ES Conexiones
- EL Συνδέσεις
- PL Połączenia
- DE Anschlüsse
- RO Conexiuni
- SL Povezave
- SK Spojenia
- BG Връзки
- TR Bağlantılar
- ZH 连接
- RU Соєдинения
- NO Tilkoblinger
- UK З'єднання
- HR Spojevi
- HU Csatlakozások
- CS Spojení
- HE מ'ב'ר'ת
- TH จุดเชื่อมต่อ
- PT Conexões

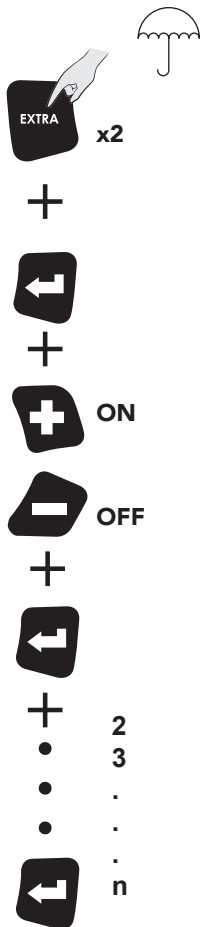
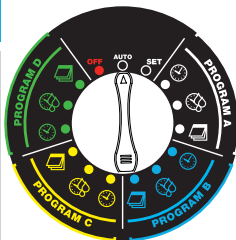

OFF

- IT** Off/on
- EN** Off/on
- FR** Arrêt/marche
- ES** Off/on
- EL** Παύση/έναρξη
- PL** Off/on
- DE** Aus/an
- RO** Off/on
- SL** Izklop/vklop
- SK** Vypnúť/zapnúť
- BG** Изключено/включено
- TR** Kapalı/açık
- ZH** 关/开
- RU** Выкл/вкл
- NO** Av/på
- UK** Вимк/ввімк
- HR** Uključeno/isključeno
- HU** Ki/be
- CS** Vypnuto/ zapnuto
- HE** מופעל/ מושבת
- TH** ปิด/เปิด
- PT** Off/on

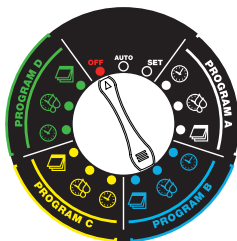

Low Battery

- IT Batteria scarica
- EN Low battery
- FR Batteries faibles
- ES Batería baja
- EL Χαμηλή φόρτιση μπαταρίας
- PL Niski stan baterii
- DE Niedriger batteriestand
- RO Baterie descarcata
- SL Prazna baterija
- SK Vybitá baterie
- BG Ниско ниво на батерията
- TR Düşük pil
- ZH 电能低
- RU Низкий заряд батареи
- NO Svakt batteri
- UK Низький заряд батареї
- HR Akumulator prazan
- HU Alacsony elemfeszültség
- CS Vybitá baterie
- HE גוללה במצב נמוך
- TH แบตเตอรี่ต่ำ
- PT Bateria Fraca

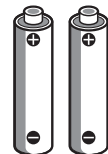
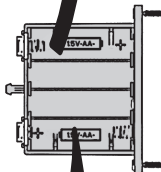
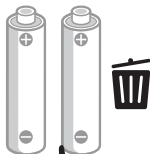
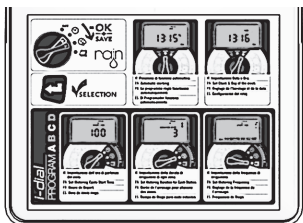

IT

Garanzia e Dichiarazioni

RAIN spa garantisce ai propri clienti che i suoi prodotti saranno privi di difetti per quanto riguarda materiali e lavorazione per un periodo di due anni dalla data di acquisto.

Per un periodo di due anni a partire dalla data di acquisto sostituiremo senza spese i componenti difettosi o che si riveleranno tali se utilizzati nelle condizioni di utilizzo e di manutenzione normali (si richiede una prova d'acquisto).

Ci riserviamo il diritto di ispezionare la parte difettosa prima di sostituirla.

RAIN spa non sarà responsabile di eventuali costi o danni accessori o conseguenti causati da una difettosità del prodotto. La responsabilità di RAIN spa in virtù della presente garanzia, si limita esclusivamente alla sostituzione dei componenti difettosi.

Per esercitare il vostro diritto di garanzia, restituite l'unità al vostro rivenditore con una copia della ricevuta di acquisto.

Rain spa si riserva di valutare la merce resa.

Avvertenza: Eventuali modifiche non autorizzate su questa unità che non siano espressamente approvate da RAIN spa potrebbero annullare il diritto dell'utilizzatore di servirsi della presente apparecchiatura e della garanzia.

Attenzione: Questa apparecchiatura non è stata concepita per essere utilizzata da bambini piccoli o persone inabili senza la dovuta supervisione.

EN

Warranty and Declarations

RAIN spa, guarantees its customers that its products will be free from defects in materials and manufacturing for a period of two years from the purchase date.

For a period of two years from the purchase date we replace defective parts free of charge or components that will reveal defects if used in the normal conditions of use and maintenance (requiring proof of purchase). We reserve the right to inspect the defective part before replacing it.

RAIN spa will not be responsible for any costs or accessories or consequential damages, caused by a defect of the product.

The responsibility of RAIN spa under this warranty is limited only to the replacement of defective components.

To exercise your right to warranty, return the unit to your dealer with a copy of the receipt of payment.

Warning: Any unauthorized changes to this unit that is not expressly approved by the manufacturer for compliance could cancel the right to use this equipment and will void the warranty.

FR

Garantie:

Le groupe RAIN garantit ses produits en cas de défaut ou dysfonctionnement pendant 24 mois à compter de la date d'achat. Durant cette période, nous remplaçons gratuitement le produit non conforme ou ses composants sur présentation de la preuve d'achat auprès d'un de nos revendeurs.

Avant le remplacement, le groupe Rain se réserve le droit de demander au client l'envoi du dit produit aux frais de ce dernier afin de constater la panne effective et s'assurer qu'il ne s'agit pas d'un défaut d'installation ou d'utilisation. Ces derniers éléments annuleraient le droit à la garantie.

Attention:

Le groupe Rain décline toute responsabilité quant aux éventuels dommages causés aux personnes, choses ou animaux résultant de l'utilisation du produit. Toute modification du produit non expressément validée par le groupe Rain annulera le droit à la garantie.

Garantía y Declaraciones

RAIN spa, garantiza a sus clientes que sus productos estarán libres de defectos en materiales y fabricación por un periodo de dos años a partir de la fecha de compra. Durante un periodo de dos años a partir de la fecha de compra, reemplazamos las piezas defectuosas de forma gratuita o los componentes que revelarán defectos si se utilizan en las condiciones normales de uso y mantenimiento (se requiere prueba de compra). Nos reservamos el derecho de inspeccionar la pieza defectuosa antes de reemplazarla.

RAIN spa no será responsable de los costos, accesorios o daños consecuentes causados por un defecto del producto.

La responsabilidad de RAIN spa bajo esta garantía está limitada solo al reemplazo de componentes defectuosos.

Para ejercer su derecho a la garantía, devuelva la unidad a su distribuidor con una copia del recibo de pago.

Advertencia: Cualquier cambio no autorizado a esta unidad que no esté expresamente aprobado por el fabricante para su cumplimiento podría cancelar el derecho de uso de este equipo y anulará la garantía.

EL

Εγγύηση

Η RAIN S.p.A. καλύπτει τα προϊόντα της έναντι βλαβών ή δυσλειτουργιών για περίοδο 24 μηνών από την ημερομηνία αγοράς τους. Εντός αυτής της περιόδου, τα έχοντα βλάβη προϊόντα ή εξαρτήματά τους αντικαθίστανται δωρεάν, με την επίδειξη της απόδειξης αγοράς στο κατάστημα από το οποίο αγοράστήκαν.

Πριν την αντικατάσταση, η RAIN S.p.A. διατηρεί το δικαίωμα να ζητήσει την επιστροφή του προϊόντος από τον πελάτη (με δικά του έξοδα), ώστε να διαπιστωθεί ότι η βλάβη δεν προήλθε από κακή εγκατάσταση ή χρήση του προϊόντος. Σε περίπτωση κακής χρήσης ή εγκατάστασης δεν ισχύει η εγγύηση.

Προειδοποιήσεις

Η RAIN S.p.A. δεν φέρει ευθύνη για οποιαδήποτε ζημιά σε άτομα, αντικείμενα ή κατοικίδια προέλθει έμμεσα ή άμεσα από την χρήση του προϊόντος.

Κάθε τροποποίηση του προϊόντος που δεν έχει εγκριθεί ρητά από την RAIN S.p.A. μπορεί να ακυρώσει το δικαίωμα του χρήστη στην εγγύηση, όπως επίσης και το δικαίωμα χρήσης του προϊόντος, για λόγους ασφαλείας.

PL

Gwarancje i postanowienia

RAIN spa gwarantuje swoim klientom, że produkty przez nich tworzone są wolne od wad materiałowych i produkcyjnych przez okres 2 lat od daty zakupu.

Przez okres dwóch lat od daty zakupu uszkodzone części lub części przejawiające wady podczas poprawnego użytkowania zostaną wymienione bezpłatnie na podstawie dowodu zakupu.

Firma zastrzega sobie prawo do wykonania na koszt Kupującego ekspertyzy wadliwej części przed wymianieniem jej na nową. RAIN spa nie odpowiada za żadne koszty czy potencjalne uszkodzenia spowodowane wadą produktu.

Odpowiedzialność RAIN spa niniejszej gwarancji jest ograniczona wyłącznie do wymiany wadliwych elementów.

Aby skorzystać z prawa do gwarancji, zwróć urządzenie do sprzedawcy wraz z kopią dowodu zapłaty.

DE

Gewährleistung:

Die Gewährleistung beträgt zwei Jahre ab dem Kaufdatum der Ware. Innerhalb dieser Frist erhält der Händler, nach Vorlage des Kaufbelegs, eine Ersatzlieferung.

Vor dem Austausch behält sich RAIN S.p.A. das Recht vor, die Lieferung des Produkts (auf Kosten des Kunden) zu verlangen, um es auf Selbstverschulden oder unsachgemäße Behandlung zu überprüfen.

Dies könnte den Gewährleistungsanspruch aufheben.

Haftungsbeschränkung

RAIN S.p.A. haftet nicht für Schäden an Personen, Sachen oder Haustieren, die direkt oder indirekt aus der Verwendung des Produkts entstehen. Für etwaige, seitens des Bestellers oder Dritte, unsachgemäß, ohne vorherige Genehmigung, vorgenommene Änderungen oder Instandsetzungsarbeiten, wird keine Haftung übernommen.

RO

Garanție

Garanția RAIN S.p.A. acoperă produsele sale împotriva defectelor sau disfuncționalităților pentru o perioadă de 24 de luni de la data achiziționării.

În această perioadă, vom înlocui gratuit produsul neconform sau componentele sale defecte, la prezentarea dovezii de cumpărare către comerciantul cu amănuntul care l-a vândut.

Înainte de înlocuire, RAIN S.p.A. își rezervă dreptul de a solicita livrarea produsului (pe cheltuiala clientului) pentru a verifica defecțiunea sa intrinsecă și pentru a certifica faptul că aceasta nu rezultă din instalarea și / sau utilizarea incorectă. Aceste elemente din urmă ar anula, de fapt, dreptul la garanția produsului.

Avertismente

RAIN S.p.A. își declină orice responsabilitate pentru orice daune aduse persoanelor, lucrurilor sau animalelor de companie, care pot rezulta, direct sau indirect, din utilizarea produsului.

Orice modificare a produsului care nu este aprobată în mod expres de către RAIN S.p.A. poate anula dreptul utilizatorului la garanția produsului, precum și dreptul de utilizare a acestuia din motive de securitate.

SK

Зáрука

Spoločnosť RAIN S.p.A. poskytuje záruku na svoje produkty proti vadám alebo poruchám po dobu 24 mesiacov od dátumu nákupu. Počas tejto doby nahradí nevyhovujúci produkt alebo jeho chybnú časť bezplatne, pokiaľ bude doložené potvrdenie o nákupe predajcovi, ktorý ho vystavil.

Pred výmenou si spoločnosť RAIN S.p.A. vyhradzuje právo na požiadavku doručenia produktu (na náklady zákazníka) za účelom overenia jeho skutočnej závady a potvrdenia, že závada nie je spôsobená nesprávnou inštaláciou a/alebo použitím. Tieto spomenuté príčiny by mohli mať za následok zrušenie práva na poskytnutie záruky produktu.

Upozornenia

Spoločnosť RAIN S.p.A. odmieta plnú zodpovednosť za akékoľvek škody spôsobené osobám, veciam alebo zvieratám, ktoré môžu vzniknúť priamo alebo nepriamo používaním tohto produktu.

Akákoľvek úprava produktu, ktorá nie je vyslovene potvrdená spoločnosťou RAIN S.p.A., môže zrušiť užívateľské práva na záruku tohto produktu, ako aj práva na jeho použitie z bezpečnostných dôvodov.

BG

Гаранция

RAIN S.p.A. дава гаранция за продуктите си за дефекти или проблеми за период от 24 месеца от датата на закупуване. През този период ние ще заменим дефектните продукти или части след доказателство за покупка.

Преди да заменим даден продукт, ние се ползваме от правото си да проверим рекламацията и дали тя не е по вина на неправилна инсталация или използване.

Предупреждение

RAIN S.p.A. отхвърля всякаква отговорност за всякакви повреди, причинени на лица, неща или домашни любимци, които могат пряко или косвено да произтичат от използването на продукта.

Всяко изменение на продукта, което не е изрично одобрено от RAIN S.p.A., може да анулира правото на Потребителя да използва гаранцията за продукта.

TR

Garanti

RAIN S.p.A., ürünlerinde oluşabilecek tüm hasar veya arızaları, alındığı tarihten itibaren 24 ay içerisinde, karşılamaktadır.

Bu süre içerisinde, uygun olmayan ürün veya ilgili arızalı parçayı, ürünün ilgili bayiden alımının kanıtlanması şartıyla bedelsiz olarak değiştiriyoruz.

Değişim öncesi RAIN S.p.A., ürünün hatalı olduğunu teyit etmek ve hatanın hatalı montaj ve/veya kullanımdan kaynaklanmadığının ortaya çıkartılması için ilgili ürünün kendisine sevkiyatını talep edebilir (bedeli müşteride olacak şekilde). Hatalı montaj ve/veya kullanım durumunda ürün garantisi geçerli değildir.

Uyarılar

RAIN S.p.A., ürünün kullanımı sonucu herhangi bir kişi, evcil hayvan veya cisme gelebilecek direkt veya indirekt hiçbir yaralanma veya hasarda sorumluluk taşımaz.

RAIN S.p.A. tarafından açık bir şekilde onaylanmamış, ürün üzerinde yapılan herhangi bir değişiklik, kullanıcının ürün garantisi üzerindeki haklarını hükümsüz kılabilir. Ayrıca böyle bir değişiklik sonucu güvenlik nedeniyle kullanıcının kullanım hakları da hükümsüz olabilir.

ZH

保修

RAIN S.p.A.将承担自购买之日起24个月内其产品的缺陷或故障。

在此期间，凭零售商给出的购买凭证，我们将免费更换不合格产品或带缺陷部件。在更换之前，RAIN S.p.A.保留要求交还产品的权利（费用由客户承担），以验证其内在缺陷并证明其不是由于错误安装和/或使用造成的。后面所提的这些因素将使产品保修权无效。

警告

RAIN S.p.A.对使用该产品可能直接或间接导致的对人、物或宠物造成的任何损害不承担任何责任。

任何未经RAIN S.p.A.明确批准对产品的修改都可以取消用户的产品保修权，出于安全原因，用户的使用权也被取消。

Гарантийные обязательства

Компания RAIN S.p.A. распространяет гарантийные обязательства на ее продукты в случае заводских дефектов или неисправностей на период в 24 месяца от даты покупки. В течение этого периода мы заменим неисправный продукт или его дефектные компоненты бесплатно, после предоставления свидетельства факта покупки продавцу.

Перед заменой компания RAIN S.p.A. оставляет за собой право запросить доставку продукта (за счет Клиента), чтобы проверить его внутреннюю дефектность и подтвердить, что неисправность не является результатом неправильной установки и/или использования. Неправильная установка и эксплуатация снимают гарантийные обязательства компании на продукт.

Предупреждение

RAIN S.p.A. снимает с себя всю ответственность за любой ущерб людям, вещам или домашним животным, которые могут прямо или косвенно пострадать от использования продукта.

Любая модификация продукта, не предусмотренная и не одобренная компанией RAIN S.p.A., может аннулировать право Пользователя на гарантию на продукт, а также не гарантирует его дальнейшее безопасное функционирование.

Гарантійні обов'язки

Компанія RAIN S.p.A. поширює гарантійні обов'язки на її продукти у випадку виробничих дефектів або несправностей на період до 24 місяців від дати покупки. В продовж цього періоду ми замінимо несправний продукт або його дефектні компоненти безкоштовно, після засвідчення факту покупки продавцю, що реалізував дану продукцію.

Перед заміною компанія RAIN S.p.A. залишає за собою право замовити доставку продукту (за рахунок Покупця), щоб перевірити його внутрішні дефекти та підтвердити, що несправність не є результатом невірної встановлення та/або використання. Неправильне встановлення та експлуатація пристрою знімають гарантійні обов'язки компанії на продукт.

Попередження

RAIN S.p.A. знімає з себе всю відповідальність за будь яку шкоду для людей, речей або домашнім тваринам, які можуть прямо чи опосередковано постраждати від використання продукту.

Будь яка модифікація продукту, не передбачена та не погоджена компанією RAIN S.p.A., може анулювати право Користувача на гарантію на продукт, а також не гарантує його подальше безпечне використання. .

NO

Garanti

RAIN S.p.A. gir garanti for alle våre produkter mot defekter eller feil for en periode på 24 måneder fra kjøpsdato.

I denne perioden vil vi erstatte det defekte produktet, eller den defekte delen, uten kostnader, ved fremvisning av kjøpsbevis til den forhandler hvor produktet ble kjøpt.

Før vi erstatter ett produkt, forbeholder RAIN S.p.A. Seg retten til å be om å få produktet tilsendt (for kundens regning) for å få bekreftet feilen på produktet, og att det ikke skyldes feil bruk eller installasjon fra kundens side.

Dette punktet er en forutsetning for att garantien skal være gyldig.

Advarsel

RAIN S.p.A. Fraskriver seg etthvert ansvar for skade på person, ting eller husdyr som måtte oppstå, direkte eller indirekte, grunnet bruk av utstyret.

Enhver modifisering av produktet, som ikke uttrykkelig er godkjent av Rain S.p.A.

Kan medføre tap av retten til garant på produktet, så vel som retten til å bruke det av sikkerhetshensyn.

HR

Jamstvo

Jamstvom društva RAIN S.p.A. su pokriveni svi kvarovi ili nepravilnosti proizvoda u razdoblju od 24 mjeseca od datuma kupovine.

U okviru ovog razdoblja će biti besplatno zamijenjeni svi nesukladni proizvodi ili njihovi neispravni dijelovi na temelju predočenja dokaza o kupovini maloprodajnom mjestu koje je ispostavilo račun.

Prije zamjene društvo RAIN S.p.A. će imati pravo zahtijevati da mu proizvod bude dostavljen (na trošak kupca) kako bi se provjerilo radi li se o tvorničkoj greški ili je neispravnost proizvoda rezultat nepravilnog instaliranja i/ili uporabe. U ovom drugom slučaju, pravo na jamstvo proizvoda će biti nevažeće.

Upozorenja

Društvo RAIN S.p.A. odbacuje svaku odgovornost za bilo kakve štete nanesene osobama, stvarima ili kućnim ljubimcima do kojih bi moglo doći, neposredno ili posredno, uporabom ovog proizvoda.

Svaka izmjena proizvoda koju društvo RAIN S.p.A. nije izričito potvrdilo, mogla bi poništiti pravo korisnika na jamstvo ovog proizvoda kao i njegovo pravo korištenja iz sigurnosnih razloga.

HU

Garancia

Rain spa, garantálja a vásárlói számára, hogy a termékei a vásárlástól szármított egy éven belül nem fognak elromlani gyártásból eredő, vagy anyag- hiba miatt. A vásárlástól számított egy éven belül a gyártó díjmentesen cseréli a meg- hibásodott alkatrészt. A termék nem megfelelő használata a garancia elvesztését vonja maga után. A garancia feltétele a vásárlást igazoló szállítólevél/számla megőrzése és be- mutatása. A gyártó fenntartja magának jogot a hibás készülék/alkatrész megvizsgálására a csere előtt.

Figyelmeztetés

A Rain spa nem vállal semmilyen felelősséget a készülék meghibásodása miatt eredő egyéb kárért.

CS

Záruka

Společnost RAIN S.p.A. poskytuje na své výrobky záruku na závadu nebo nefunkčnost výrobku po dobu 24 měsíců od data zakoupení. V této lhůtě bezplatně vyměníme nefunkční výrobek nebo jeho části na základě předložení faktury odběrateli, který výrobek zakoupil.

Společnost RAIN S.p.A. si vymíňuje právo zaslání výrobku (na zákaznickovy náklady) z důvodu prověření závady, zda nedošlo k poškození nesprávnou instalací a/ nebo chybným použitím. Na tyto jmenované důvody by se totiž záruka nevztahovala.

Upozornění

Společnost RAIN S.p.A. odmítá jakoukoliv zodpovědnost za škodu způsobenou člověku, věci, nebo zvířeti způsobenou přímým, nebo nepřímým vlivem použití výrobku. Jakékoliv úpravy výrobku, které nejsou výslovně schváleny společností RAIN S.p.A., mohou zrušit zákaznické právo na záruku na výrobek, stejně jako ruší z důvodu bezpečnosti právo výrobek používat.

HE

האחריות הניתנת למוצרים על ידי ריין ליין בע"מ הינה לתקופה של 24 חודשים מיום הקניה.

במהלך תקופה זו, אנחנו נחליף את המוצר הפגום ללא תשלום, עם הצגת חשבונית קניה של החנות בו נקנה המוצר .

לפני החלפת המוצר, ריין ליין בע"מ שומרת לעצמה את הזכות לבקש מהלקוח לשלוח של המוצר למשרדינו (על חשבון הלקוח), על מנת לוודא ולאשר כי הפגם אינו כתוצאה מהתקנה שגויה ו/או שימוש שגוי . שימושים שכאלו עלולים למעשה לבטל את האחריות למוצר.

אזהרה

ריין ליין בע"מ מסירה כל אחריות בגין כל נזק לאנשים, מוצרים או חיות מחמד אשר עשויים לנבוע, במישרין או בעקיפין, משימוש במוצר כל שינוי במוצר שאינו מאושר במפורש על ידי ריין ליין יכול לבטל את זכותו של המשתמש לאחריות על המוצר, וכן את הזכות להשתמש בו מטעמי אבטחה.

rain

RAIN s.p.a.
via Kennedy 38/40
20023 Cerro Maggiore
ITALY (MI)
www.rain.it

